

Alcatel

Alcatel M350 Combo RU



РУКОВОДСТВО ПОЛЬЗОВАТЕЛЯ

Содержание

1. ВАЖНЫЕ ИНСТРУКЦИИ ПО ТЕХНИКЕ БЕЗОПАСНОСТИ	Р.4
1.1. Комплектация	Р.5
1.2. Расположение	Р.6
2. УСТАНОВКА ТЕЛЕФОНА	Р.7
2.1. Установка и зарядка аккумуляторных батарей беспроводной трубки	Р.7
2.2. Подключение базового блока	Р.8
2.3. Подключение зарядного устройства	Р.9
3. УСТАНОВКА ТЕЛЕФОНА	Р.10
3.1. Общая информация о телефоне	Р.10
3.2. Общая информация о базовом блоке	Р.13
3.3. Значки ЖК-дисплея беспроводной трубки	Р.15
3.4. Значки ЖК-дисплея базового блока Combo	Р.17
4. ЭКСПЛУАТАЦИЯ ТЕЛЕФОНА	Р.18
4.1. Приветствие	Р.18
4.2. Установка даты и времени	Р.18
4.3. Изменение языка	Р.18
4.4. Выполнение вызова	Р.19
4.4.1. Предварительный набор	Р.19
4.4.2. Прямой набор:	Р.19
4.5. Прием вызова	Р.19
4.5.1. Прием вызова	Р.19
4.6. Завершение вызова	Р.19
4.7. Регулировка громкости трубки и громкой связи	Р.20
4.8. Выключение микрофона во время вызова	Р.20
4.9. Функция повторного набора	Р.20
4.9.1. Просмотр списка повторного набора и набор номеров	Р.21
4.9.2. Сохранение контактов в телефонной книге	Р.21
4.9.3. Удаление номера повторного набора	Р.21
4.9.4. Удаление всех номеров повторного набора	Р.22
4.10. Поиск трубки	Р.22
4.11. Внутренняя связь	Р.22
4.11.1. С базового блока Combo	Р.22
4.11.2. С беспроводной трубки	Р.22
4.12. Трехсторонняя конференц-связь	Р.23
4.12.1. С базового блока Combo	Р.23
4.12.2. С беспроводной трубки	Р.23
4.13. Переадресация вызова	Р.23
5. ТЕЛЕФОННАЯ КНИГА	Р.24
5.1. Добавление новой записи в телефонную книгу	Р.24

5.2. Просмотр записи в телефонной книге	P.24
5.3. Поиск записи в телефонной книге	P.25
5.4. Редактирование записи в телефонной книге	P.25
5.5. Удаление записи в телефонной книге	P.25
5.6. Удаление всех записей в телефонной книге	P.26
5.7. Редактирование памяти клавиш 1 и 2	P.26
6. Настройки телефона	P.26
6.1. Установка громкости звонка	P.26
6.2. Установка мелодии звонка (на беспроводной трубке)	P.27
6.3. Установка сигнала оповещения	P.27
6.4. Сигнал клавиш	P.27
6.5. Изменение названия трубки	P.28
6.6. Режим ECO+	P.28
7. Услуги	P.28
7.1. Типы списков вызовов	P.28
7.2. Конференц-связь	P.29
7.3. Автоматическое определение номера	P.29
7.3.1. Выбор формата российского АОН	P.30
7.4. Изменение длительности повторного набора	P.30
7.5. Режим набора	P.30
7.6. Автоматическая функция сообщения даты и времени	P.31
7.7. Отмена регистрации трубки	P.31
7.8. Восстановление исходных параметров телефона	P.31
7.9. Регистрация	P.32
8. ОТОБРАЖЕНИЕ АОН (зависит от сетевого обслуживания)	P.32
8.1. Просмотр списка вызовов	P.33
8.2. Сохранение номера из списка вызовов в телефонной книге	P.34
8.3. Удаление записи в списке вызовов	P.34
8.4. Удаление всех записей в списке вызовов	P.34
9. Технические характеристики	P.35
10. Выявление и устранение неисправностей	P.36
11. Безопасность	P.38
12. Окружающая среда	P.39
13. Соответствие	P.39

1. ВАЖНЫЕ ИНСТРУКЦИИ ПО ТЕХНИКЕ БЕЗОПАСНОСТИ

При использовании телефонного оборудования строго соблюдайте основные меры предосторожности

во избежание риска возгорания, поражения электрическим током и получения травмы, обеспечив выполнение следующих действий:

- 1) Внимательно прочтите все инструкции.
- 2) Соблюдайте все предупреждения и инструкции, указанные на устройстве.
- 3) Отключайте устройство от электропитания перед очисткой. Не используйте жидкие или аэрозольные чистящие средства. Для очистки используйте влажную ткань.
- 4) Не используйте данное устройство вблизи воды (например, возле ванны, кухонной раковины, плавательного бассейна).
- 5) Не подвергайте телефон воздействию прямых солнечных лучей или экстремально низкой температуры воздуха. Не размещайте телефон возле источников высокой температуры, таких, как нагреватели, кухонные плиты и т. д.
- 6) Не допускайте перегрузки стенных розеток и удлинителей во избежание риска возгорания или поражения электрическим током.
- 7) НИКОГДА не используйте телефон вне помещения во время грозы — отключайте базу от телефонной линии и сети электропитания, если в вашем районе проходит гроза.
- 8) Не используйте телефон для сообщения об утечке газа, находясь вблизи источника утечки.
- 9) Используйте только NiMH (никель-металл-гидридные) аккумуляторные батареи, входящие в комплектацию

телефона! Время работы трубок применимо исключительно для аккумуляторных батарей стандартной ёмкости.

10) Использование других типов аккумуляторных батарей или неперезаряжаемых батарей/одноразовых элементов питания может представлять опасность. Такие элементы питания могут вызвать помехи и/или повредить устройство.

Производитель не несет ответственности за повреждения, вызванные несоблюдением данного пункта.

11) Не используйте зарядные устройства сторонних производителей. Такие устройства могут повредить аккумуляторные батареи.

12) Соблюдайте правила техники безопасности при утилизации использованных аккумуляторных батарей. Не погружайте их в воду, не сжигайте и не оставляйте в местах, где существует риск нарушения целостности корпуса.

1.1. Комплектация

В комплект входят следующие элементы:

- Беспроводная трубка
- Зарядное устройство беспроводной трубки
- Базовый блок Combo
- Блок беспроводной трубки Combo
- Спиральный шнур
- Адаптеры переменного тока (1 для базового блока Combo и 1 для зарядного устройства беспроводной трубки)
- Шнур телефонной линии
- 2 NiMH аккумуляторные батареи типа AAA
- 1 Руководство пользователя

1.2. Расположение

Чтобы обеспечить максимальное покрытие и снизить риск возникновения помех, соблюдайте приведенные ниже инструкции при установке базового блока,

- установите базовый блок в подходящем месте, в центре помещения на оптимальной высоте и без преграждения пространства между трубкой и базовым блоком в помещении.
- не размещайте базовый блок вблизи электронных приборов, таких как телевизоры, микроволновые печи, радио, компьютеры, беспроводные устройства или другие беспроводные трубки.
- избегайте расположения в диапазоне действия радиочастотных передатчиков, таких как наружные антенны сотовых станций мобильных телефонов.
- не подключайте базовый блок к одной цепи с другими основными бытовыми электроприборами ввиду возможного возникновения помех. Попробуйте подключить прибор или базовый блок к другой розетке.

Если на месте расположения базового блока наблюдается слабый прием сигнала, смените расположение для лучшего качества приема.

В зависимости от окружающих условий, а также пространственных и структурных факторов, зона действия может быть ограничена. Зона действия в помещении, как правило, охватывает меньшую площадь, чем вне помещения.

2. УСТАНОВКА ТЕЛЕФОНА

2.1. Установка и зарядка аккумуляторных батарей беспроводной трубки

1) Откройте крышку отсека для аккумуляторных батарей, сдвинув ее вниз.

2) Вставьте в отсек аккумуляторные батареи, которые поставляются в комплекте с устройством, как показано на рисунке. Строго соблюдайте полярность.

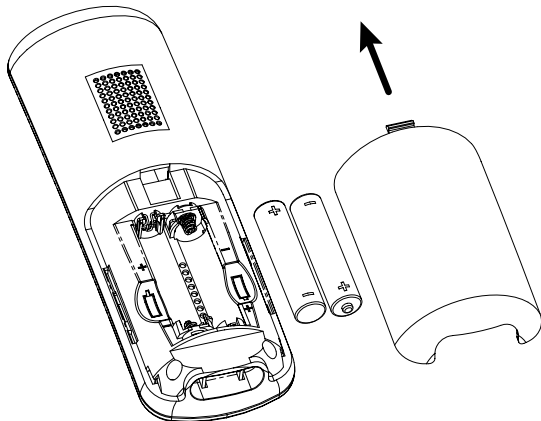

3) Закройте крышку отсека для аккумуляторных батарей.

4) Перед началом эксплуатации телефона поместите трубку на базовый блок и выполните зарядку в течение 15 часов.

Примечания.

1) Используйте только NiMH (никель-металл-гидридные) аккумуляторные батареи, входящие в комплектацию телефона!

2) Если телефон не планируется использовать в течение длительного периода, отключите его и извлеките аккумуляторную батарею во избежание возможной утечки.

2.2. Подключение базового блока

- 1) Подсоедините один конец шнура телефонной линии к разъему в нижней части базового блока.
- 2) Вставьте малый штекер адаптера в разъем питания в нижней части базового блока.
- 3) Подсоедините большой штекер адаптера к стенной розетке.
- 4) Подсоедините другой конец шнура телефонной линии к разъему или микрофильтру.
- 5) Всегда используйте кабели, поставляемые в комплекте.

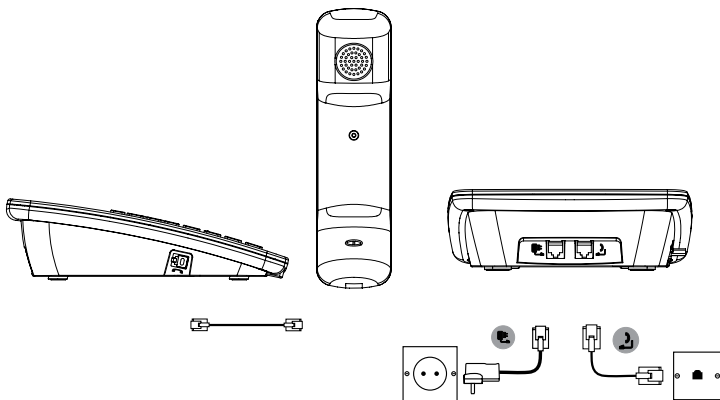

2.3. Подключение зарядного устройства

Вставьте адаптер питания в розетку электросети

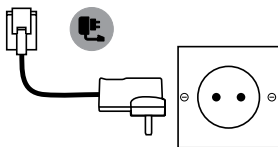
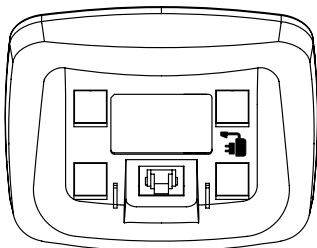

Широкополосная линия

При подключении телефона к линии с широкополосным соединением потребуется подсоединить микрофильтр между телефоном и телефонной линией, в противном случае, могут возникнуть помехи в телефоне или широкополосной сети, которые повлекут за собой проблемы.

В соединении с широкополосной сетью каждый телефон должен быть оснащен микрофильтром помимо телефона, находящегося в телефонной точке, к которой подключен модем. Если необходимо большее количество микрофильтров для широкополосной сети, обратитесь к поставщику услуг широкополосного доступа.

3. УСТАНОВКА ТЕЛЕФОНА

3.1. Общая информация о телефоне

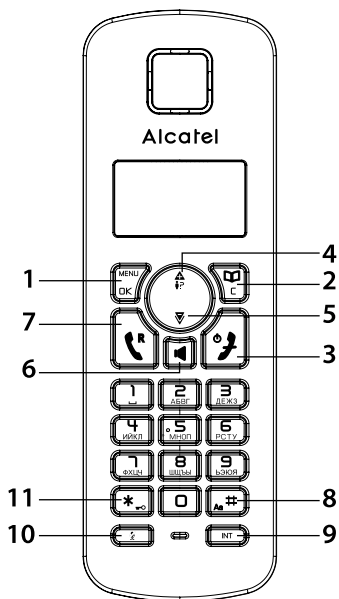

1. Нажмите для выбора пункта меню.
В меню: Нажмите для выбора пункта меню или сохранения записи или настройки.



2. В режиме ожидания: Нажмите для входа в телефонную книгу.
В режиме редактирования/предварительного набора: Нажмите для удаления символа/цифры.
Вернитесь в предыдущее меню.



3.

Нажмите для завершения вызова.

Нажмите и удерживайте в течение 3 секунд для включения/выключения трубки.

Нажмите для возврата в режим ожидания из списка вызовов, списка повторного набора и телефонной книги.



4. 

Во время вызова: нажмите клавишу для увеличения громкости трубки/громкой связи.

В режиме меню: Нажмите для прокрутки пунктов меню вверх.

В режиме ожидания: Нажмите для входа в список вызовов.



5.

Во время вызова: нажмите клавишу для уменьшения громкости трубки/громкой связи.

В режиме меню: Нажмите для прокрутки пунктов меню вниз.

В режиме ожидания: Нажмите для входа в список повторного набора.



6.

Во время вызова: Нажмите, чтобы включить/выключить громкую связь.

В режиме ожидания/предварительного набора/списке повторного набора/списке вызовов/записи в телефонной книге: Нажмите для вызова по громкой связи.

Во время звонка: Нажмите для ответа по громкой связи.



7.

В режиме ожидания/предварительного набора: Нажмите для осуществления вызова.

Во время звонка: Нажмите для ответа на входящий вызов.

Во время вызова: Нажмите для ответа на входящий вызов при получении оповещения об ожидающем вызове*.



8.

В режиме ожидания/предварительного набора/редактирования: Нажмите для ввода #.

При наборе или сохранении номера ввод паузы (P) производится с помощью длительного нажатия.

Во время редактирования текстовой записи: Нажмите для переключения регистра.



9.

Внутренний вызов на базовый блок Combo.



10.

Во время вызова: Нажмите для включения/выключения микрофона.



11.

В режиме ожидания/предварительного набора /

редактирования / во время вызова: Нажмите для ввода *.

Нажмите и удерживайте для блокировки и разблокировки клавиатуры. Во время вызова нажмите для переключения тонового/импульсного режима набора номера.

3.2. Общая информация о базовом блоке

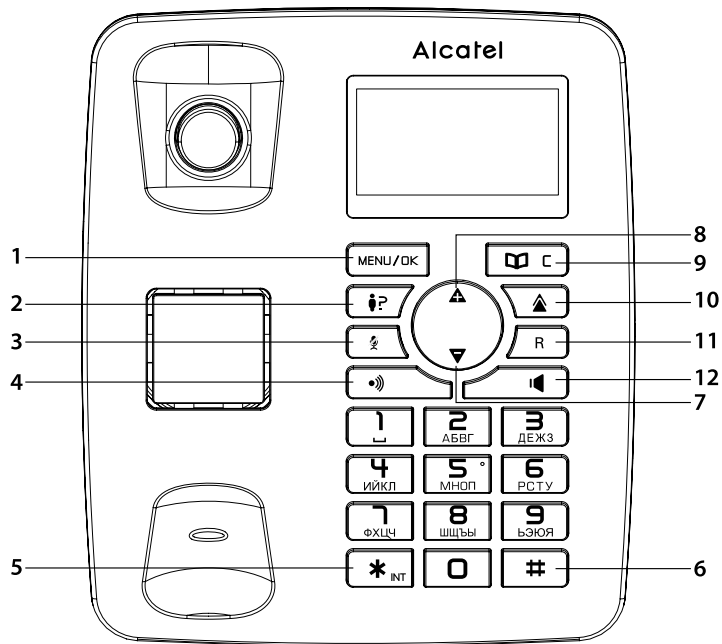

1. MENU/OK

Нажмите для выбора пункта меню.

В меню: Нажмите для выбора пункта меню или сохранения записи или настройки.

2. i?

В режиме ожидания: Нажмите для входа в список вызовов.

3. 

Во время вызова: Нажмите для включения/выключения микрофона.



Нажмите для вызова трубки. Длительность звонка — приблизительно 30 секунд.



В режиме ожидания/предварительного набора/редактирования/во время вызова: Нажмите для ввода *.
В режиме ожидания/во время вызова: Длительное нажатие для внутреннего вызова на трубку



В режиме ожидания/предварительного набора/редактирования: Нажмите для ввода #.
При наборе или сохранении номера ввод паузы (P) производится с помощью длительного нажатия.



Во время вызова: нажмите клавишу для уменьшения громкости трубки/громкой связи.
В режиме меню: Нажмите для прокрутки пунктов меню вниз.
В режиме редактирования: Нажмите для прокрутки списка символов и цифр.



Во время вызова: нажмите клавишу для увеличения громкости трубки/громкой связи.
В режиме меню: Нажмите для прокрутки пунктов меню вверх.
В режиме редактирования: Нажмите для прокрутки списка символов и цифр.

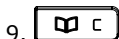

В режиме ожидания: Нажмите для входа в телефонную книгу.
В режиме редактирования/предварительного набора: Нажмите для удаления символа/цифры.
Вернитесь в предыдущее меню.



В режиме ожидания: Нажмите для входа в список повторного набора.



Во время вызова: Нажмите для ответа на входящий вызов при получении оповещения об ожидающем вызове*.









Во время вызова: Нажмите, чтобы включить/выключить громкую связь.

В режиме ожидания/предварительного набора/списке повторного набора/списке вызовов/записи в телефонной книге: Нажмите для вызова по громкой связи.

Во время звонка: Нажмите для ответа по громкой связи.

3.3. Значки ЖК-дисплея беспроводной трубки

Значки дисплея	Описание
	Отображает низкий уровень заряда аккумуляторной батареи.
	Аккумуляторные батареи полностью заряжены.
	2/3 заряда аккумуляторных батарей.
	1/3 заряда аккумуляторных батарей.
	Отображает соединение или удержание входящих вызовов. Значок мигает во время входящего вызова.
	Отображает мощность сигнала.
	Активирован режим Eco+

	Отображает наличие пропущенных вызовов.
	Отображает наличие вызова в списке входящих вызовов.
	Отображает наличие вызова в списке повторного набора.
	Отображает выключение звонка телефона.
	Включена громкая связь.
	Отображает наличие полученных непрочитанных голосовых сообщений (VMWI). Значок исчезает, когда все голосовые сообщения прочитаны (зависит от сетевого обслуживания)
	Отображает возможности прокрутки меню или списка.
	Указывает на наличие большего объема информации на дисплее для просмотра.

Примечание. При низком уровне заряда индикатор заряда аккумуляторной батареи , отображает процесс зарядки, как показано ниже.



Когда аккумуляторная батарея полностью заряжена, индикатор зарядки аккумуляторной батареи становится заполненным, т. е. независимо от наличия трубки в базовом блоке.

3.4. Значки ЖК-дисплея базового блока Combo

Значки дисплея	Описание
	Отображает соединение или удержание входящих вызовов. Значок мигает во время входящего вызова.
	Активирован режим Eco+
	Отображает наличие пропущенных вызовов.
	Отображает наличие вызова в списке входящих вызовов.
	Отображает наличие вызова в списке повторного набора.
	Отображает выключение звонка телефона.
	Включена громкая связь.
	Отображает наличие полученных непрочитанных голосовых сообщений (VMWI). Значок исчезает, когда все голосовые сообщения прочитаны. (зависит от сетевого обслуживания)
	Отображает возможности прокрутки меню или списка.
	Указывает на наличие большего объема информации на дисплее для просмотра.

*Предоставляется по подписке и доступности услуги у оператора стационарных телефонных линий.

4. ЭКСПЛУАТАЦИЯ ТЕЛЕФОНА

4.1. Приветствие

1. При включении питания трубки и базового блока на дисплее трубки отобразится дата.
2. Введите дату в формате **ДД/ММ/ГГГГ**, затем нажмите клавишу **МЕНЮ**.
3. Введите время в формате **ЧЧ:ММ**, затем нажмите клавишу **МЕНЮ**.
4. На дисплее в режиме ожидания отобразится установленная дата и время; телефон готов к использованию.

4.2. Установка даты и времени

1. В режиме ожидания нажмите клавишу **МЕНЮ** на трубке или на базовом блоке Combo.
2. Нажмите клавишу **▼** для выбора **НАСТР. ТЕЛЕФ.**, затем нажмите **МЕНЮ** на беспроводной трубке или на базовом блоке Combo.
3. Нажмите клавишу **▼** для выбора **ДАТА И ВРЕМЯ**, затем нажмите **МЕНЮ** на беспроводной трубке или на базовом блоке Combo.
4. Введите дату (например, 01.12.2019 (дд.мм.ггг)), затем нажмите **МЕНЮ**.
5. Введите часы и минуты (24-часовой формат), затем нажмите **МЕНЮ**.



4.3. Изменение языка

1. В режиме ожидания нажмите **МЕНЮ** для входа в главное меню.
2. Нажмите клавишу **▼** для выбора **НАСТР. ТЕЛЕФ.**, затем нажмите **МЕНЮ** на беспроводной трубке и на базовом блоке Combo.
3. Нажмите клавишу **▼** для выбора **ЯЗЫК**, затем нажмите **МЕНЮ** на беспроводной трубке и на базовом блоке Combo. Нажмите **▲** или **▼** для выбора необходимого языка, подтвердите нажатием клавиши **МЕНЮ**.

4.4. Выполнение вызова



4.4.1. Предварительный набор

С беспроводной трубки:

Введите номер телефона и нажмите  или  для набора.

Нажмите , чтобы стереть запись.

С базового блока Combo:

Введите номер телефона и нажмите  или снимите проводную трубку для набора номера. Нажмите клавишу , чтобы стереть запись.

4.4.2. Прямой набор:

С беспроводной трубки:

Нажмите клавишу  или  для соединения с линией и набора номера.

С базового блока Combo:



Нажмите клавишу  или снимите проводную трубку для соединения с линией и набора номера.

4.5. Прием вызова

4.5.1. Прием вызова

С беспроводной трубки:

Если трубка находится не в зарядном устройстве базового блока.

Когда звонит телефон, нажмите  или , чтобы принять вызов.

С базового блока Combo:

Нажмите  или снимите проводную трубку, чтобы принять вызов.

4.6. Завершение вызова

Во время телефонного соединения:

С беспроводной трубки:

Для завершения вызова нажмите  или поместите трубку в зарядное устройство базового блока.

С базового блока Combo:



Нажмите  или положите проводную трубку для завершения вызова.

4.7. Регулировка громкости трубки и громкой связи

Для трубки и громкой связи предусмотрено 5 уровней громкости.

Во время вызова:

С беспроводной трубки:

Нажмите  или  для выбора уровня громкости 1–5. Отображаются текущие настройки. После завершения вызова сохраняются последние выбранные настройки.

С базового блока Combo:

Нажмите  или  для выбора уровня громкости 1–5.



Примечание. Переключение с трубки на громкую связь и обратно во время вызова на базовом блоке Combo.

Для переключения на трубку во время вызова по громкой связи на базовом блоке необходимо поднять трубку. Если необходимо снова переключиться на громкую связь, нажмите  и положите трубку на базовый блок.

4.8. Выключение микрофона во время вызова

Позволяет во время вызова разговаривать с людьми в помещении так, чтобы звонящий вас не слышал.

Во время вызова:

Нажмите клавишу  на беспроводной трубке или на базовом блоке Combo для выключения микрофона. Звонящий вас не слышит. Нажмите клавишу  на трубке или на базовом блоке Combo еще раз для включения микрофона.





4.9. Функция повторного набора

Каждая беспроводная трубка сохраняет последние 10 набранных номеров (до 24 цифр) в списке повторного набора.





Списки повторного набора общие для трубки и базового блока Combo.

4.9.1. Просмотр списка повторного набора и набор номеров

С беспроводной трубки:

1. Нажмите  в режиме ожидания.
2. Нажимайте  или  многократно для просмотра списка.
3. Когда отобразится желаемая запись, нажмите  или  для набора.



С базового блока Combo:

1. Нажмите  в режиме ожидания.
2. Нажимайте  или  многократно для просмотра списка.
3. Когда отобразится желаемая запись, поднимите проводную трубку или нажмите  для набора.

4.9.2. Сохранение контактов в телефонной книге

1. Согласно предыдущему разделу выберите номер повторного набора, затем нажмите **МЕНЮ**, отобразится **СОХР. НОМЕР**.
2. Введите имя контакта, затем нажмите **МЕНЮ**.
3. Измените номер, при необходимости, нажмите далее **МЕНЮ**, после чего на дисплее отобразится **СОХРАНЕНО!**

Примечания.



1. Для удаления последнего символа или цифры во время редактирования записи нажмите клавишу  на беспроводной трубке или  на базовом блоке.
2. Во время редактирования имени контакта, выберите тип шрифта **ABC**, или **Abc**, или **abc** с помощью длительного нажатия клавиши .

4.9.3. Удаление номера повторного набора

1. Выберите номер повторного набора согласно разделу 4.9.1.
2. Нажмите клавишу **МЕНЮ** на трубке или на базовом блоке Combo.
3. На дисплее отобразится **УДАЛИТЬ**, для подтверждения

нажмите **МЕНЮ**.



4.9.4. Удаление всех номеров повторного набора

1. Нажмите  (беспроводная трубка) или  (базовый блок Combo) в режиме ожидания.
2. Нажмите клавишу **МЕНЮ**, нажмите , выберите **УДАЛИТЬ ВСЕ**, затем нажмите **МЕНЮ**.
3. На дисплее отобразится сообщение **ПОДТВЕРДИТЬ?**
4. Нажмите клавишу **МЕНЮ**, после чего на дисплее отобразится **УДАЛЕНО!**

4.10. Поиск трубки

Вы можете определить местонахождение трубки с помощью нажатия  на базовом блоке.

На все зарегистрированные беспроводные трубки поступит сигнал вызова, и на ЖК-дисплее беспроводных трубок отобразится индикатор **ВЫЗОВ**.

Сигнал вызова можно прервать нажатием любой клавиши, за исключением  или на любой беспроводной трубке или повторным нажатием клавиши  на базовом блоке.

Примечание. Если во время сигнала определения местонахождения трубки поступит входящий вызов, будет звучать мелодия звонка входящего вызова.

4.11. Внутренняя связь

4.11.1. С базового блока Combo

В режиме ожидания или во время вызова:

1. Нажмите и удерживайте клавишу  на базовом блоке.
2. Если на базовом блоке зарегистрирована только 1 трубка, она зазвонит.

*Если на базовом блоке зарегистрировано более 1 трубки, нажмите  для выбора трубки, затем нажмите **МЕНЮ**.*

3. Нажмите  на беспроводной трубке для приема внутреннего вызова с базового блока.

4.11.2. С беспроводной трубки

В режиме ожидания или во время вызова:

1. Нажмите клавишу **INT** на беспроводной трубке.

2. Поднимите проводную трубку или нажмите клавишу  на базовом блоке Combo для приема внутреннего вызова.



4.12. Трехсторонняя конференц-связь

4.12.1. С базового блока Combo

Во время вызова:



1. Нажмите и удерживайте клавишу  на базовом блоке.
2. Если на базовом блоке зарегистрирована только 1 трубка, она зазвонит.

*Если на базовом блоке зарегистрировано более 1 трубки, нажмите  для выбора трубки, затем нажмите **МЕНЮ**.*

3. Нажмите  на беспроводной трубке для приема внутреннего вызова с базового блока.
4. Нажмите **МЕНЮ** на базовом блоке для создания трехсторонней конференц-связи.
5. Положите проводную трубку и нажмите  на беспроводной трубке или поместите трубку в зарядное устройство базового блока для завершения вызова.

4.12.2. С беспроводной трубки

Во время вызова:

1. Нажмите клавишу **INT** на беспроводной трубке.
2. Поднимите проводную трубку или нажмите клавишу  на базовом блоке Combo для приема внутреннего вызова.
3. Нажмите **МЕНЮ** на беспроводной трубке для создания трехсторонней конференц-связи.
4. Положите проводную трубку и нажмите  на беспроводной трубке или поместите трубку в зарядное устройство базового блока для завершения вызова.

4.13. Переадресация вызова



Переадресация вызова с базового блока Combo:

Во время вызова:

1. Нажмите и удерживайте клавишу  на базовом блоке.
2. Если на базовом блоке зарегистрирована только 1 трубка, она зазвонит.



Если на базовом блоке зарегистрировано более 1 трубки,

нажмите  для выбора трубки, затем нажмите **МЕНЮ**.

3. Нажмите  на беспроводной трубке для приема внутреннего вызова с базового блока.
4. Поместите проводную трубку в базовый блок Combo (режим трубки) или нажмите  (режим громкой связи) для переадресации вызова.

Переадресация вызова с беспроводной трубки:



Во время вызова:

1. Нажмите клавишу **INT** на беспроводной трубке.
2. Поднимите проводную трубку или нажмите клавишу  на базовом блоке Combo для приема внутреннего вызова.
3. Нажмите  на беспроводной трубке или поместите беспроводную трубку в зарядное устройство базового блока для переадресации вызова.

5. ТЕЛЕФОННАЯ КНИГА



В телефонной книге сохраняется до 50 записей, доступных для всех устройств.

5.1. Добавление новой записи в телефонную книгу



1. Нажмите **МЕНЮ** в режиме ожидания для отображения **ТЕЛЕФ. КНИГА** на дисплее, затем нажмите **МЕНЮ** на беспроводной трубке или на базовом блоке Combo.
2. Нажмите клавишу , выберите **ДОБ. НОВЫЙ**, затем нажмите **МЕНЮ**.
3. Введите имя контакта, затем нажмите **МЕНЮ**.
4. Введите номер, затем нажмите **МЕНЮ**, после чего на дисплее отобразится сообщение **СОХРАНЕНО!**
Примечание. Для удаления последнего символа или цифры во время редактирования записи нажмите клавишу  на беспроводной трубке или  на базовом блоке.

5.2. Просмотр записи в телефонной книге

Записи расположены в алфавитном порядке.

1. Нажатием клавиши  на беспроводной трубке или  на базовом блоке.



на базовом блоке в режиме ожидания отобразится первая запись в телефонной книге.



2. Нажмите  или  для просмотра записей.

5.3. Поиск записи в телефонной книге



1. Выполните действия, перечисленные выше в разделе «Просмотр записи в телефонной книге», для входа в телефонную книгу.
2. Введите первый символ имени контакта для поиска.

5.4. Редактирование записи в телефонной книге

1. Нажмите **МЕНЮ** в режиме ожидания для отображения **ТЕЛЕФ. КНИГА** на дисплее, затем нажмите **МЕНЮ** на беспроводной трубке или на базовом блоке Combo.
2. Нажмите клавишу , для выбора функции **РЕДАКТИР.**, затем нажмите **МЕНЮ**
3. Нажмите  или , выберите имя в телефонной книге, затем нажмите **МЕНЮ**.
4. Измените имя, затем нажмите **МЕНЮ**.
5. Измените номер, затем нажмите **МЕНЮ**, на дисплее отобразится сообщение **СОХРАНЕНО!**

Примечание. Для удаления последнего символа или цифры во время редактирования записи нажмите клавишу  на беспроводной трубке или  на базовом блоке.

5.5. Удаление записи в телефонной книге

1. Нажмите **МЕНЮ** в режиме ожидания для отображения **ТЕЛЕФ. КНИГА** на дисплее, затем нажмите **МЕНЮ** на беспроводной трубке или на базовом блоке Combo.
2. Нажмите клавишу , выберите **УДАЛИТЬ**, затем нажмите **МЕНЮ**.
3. Нажмите  или , выберите имя в телефонной книге, затем нажмите **МЕНЮ**. На дисплее отобразится сообщение **ПОДТВЕРДИТЬ?**
4. Нажмите клавишу **МЕНЮ**, после чего на дисплее отобразится **УДАЛЕНО!**

5.6. Удаление всех записей в телефонной книге

1. Нажмите **МЕНЮ** в режиме ожидания для отображения **ТЕЛЕФ. КНИГА** на дисплее, затем нажмите **МЕНЮ** на беспроводной трубке или на базовом блоке Combo.
2. Нажмите клавишу **▼**, выберите **УДАЛИТЬ ВСЕ**, затем нажмите **МЕНЮ**.
3. На дисплее отобразится сообщение **ПОДТВЕРДИТЬ?**
4. Нажмите клавишу **МЕНЮ**, после чего на дисплее отобразится **УДАЛЕНО!**

5.7. Редактирование памяти клавиш 1 и 2

1. Нажмите **МЕНЮ** в режиме ожидания для отображения **ТЕЛЕФ. КНИГА** на дисплее, затем нажмите **МЕНЮ** на беспроводной трубке или на базовом блоке Combo.
2. Нажмите клавишу **▼** для выбора **РЕДАКТИР.**, затем нажмите **МЕНЮ**.
3. Нажмите клавишу **▲** или **▼** для выбора **1_VOICEMAIL** или **2_INFO SVC**, затем нажмите **МЕНЮ**.
4. Введите номер, затем нажмите **МЕНЮ**, на дисплее отобразится **МЕНЮ** и затем **СОХРАНЕНО!**
5. С помощью длительного нажатия клавиши 1 или 2 наберите номер, сохраненный в **1_VOICEMAIL** или **2_INFO SVC** соответственно.

6. Настройки телефона

6.1. Установка громкости звонка

1. Нажмите **МЕНЮ** в режиме ожидания для отображения **ТЕЛЕФ. КНИГА** на дисплее.
2. Нажмите клавишу **▼**, выберите **НАСТР. ТЕЛЕФ.**, затем нажмите **МЕНЮ**.
3. Нажмите клавишу **▼**, выберите **СИГНАЛЫ**, затем нажмите **МЕНЮ**.
4. Нажмите клавишу **▼**, выберите **ГРОМК. ЗВОНКА**, затем нажмите **МЕНЮ**.
5. На дисплее отобразится текущий уровень громкости.
6. Нажмите клавишу **▲** или **▼** для выбора уровня громкости, затем нажмите **МЕНЮ**.

6.2. Установка мелодии звонка (на беспроводной трубке)

1. Нажмите **МЕНЮ** в режиме ожидания для отображения **ТЕЛЕФ. КНИГА** на дисплее,
2. Нажмите клавишу **▼**, выберите **НАСТР. ТЕЛЕФ.**, затем нажмите **МЕНЮ**.
3. Нажмите клавишу **▼**, выберите **СИГНАЛЫ**, затем нажмите **МЕНЮ**.
4. Нажмите клавишу **▼**, выберите **МЕЛОДИИ ЗВОН**, затем нажмите **МЕНЮ**.
5. На дисплее отобразится текущая мелодия звонка.
6. Нажмите клавишу **▲** или **▼** для выбора мелодии (1–10), затем нажмите **МЕНЮ**.

6.3. Установка сигнала оповещения

Вы можете включить на беспроводной трубке сигнал оповещения о низком уровне заряда аккумуляторной батареи/необходимости установки на базовый блок.

1. Нажмите **МЕНЮ** в режиме ожидания для отображения **ТЕЛЕФ. КНИГА** на дисплее,
2. Нажмите клавишу **▼**, выберите **НАСТР. ТЕЛЕФ.**, затем нажмите **МЕНЮ**.
3. Нажмите клавишу **▼**, выберите **СИГНАЛЫ**, затем нажмите **МЕНЮ**.
4. Нажмите клавишу **▼**, выберите **ПОДТВ.ПОДКЛ.** или **СИГНАЛ АККУМ.**, затем нажмите **МЕНЮ**.
5. Нажмите клавишу **▲** или **▼**, выберите **ВКЛЮЧИТЬ** или **ВЫКЛЮЧИТЬ**, затем нажмите **МЕНЮ**.

6.4. Сигнал клавиш

Трубка или базовый блок Combo настроены на подачу звукового сигнала при нажатии клавиш, если включен звуковой сигнал клавиш.

1. Нажмите **МЕНЮ** в режиме ожидания для отображения **ТЕЛЕФ. КНИГА** на дисплее,
2. Нажмите клавишу **▼**, выберите **НАСТР. ТЕЛЕФ.**, затем нажмите **МЕНЮ**.
3. Нажмите клавишу **▼**, выберите **СИГНАЛЫ**, затем нажмите **МЕНЮ**.

4. Нажмите клавишу **▼**, выберите **СИГНАЛ КНОПОК**, затем нажмите **МЕНЮ**.
5. Нажмите клавишу **▲** или **▼**, выберите **ВКЛЮЧИТЬ** или **ВЫКЛЮЧИТЬ**, затем нажмите **МЕНЮ**.

6.5. Изменение названия трубки

1. Нажмите **МЕНЮ** в режиме ожидания для отображения **ТЕЛЕФ. КНИГА** на дисплее,
2. Нажмите клавишу **▼**, выберите **НАСТР. ТЕЛЕФ.**, затем нажмите **МЕНЮ**.
3. Нажмите клавишу **▼**, выберите **ИМЯ ТЕЛЕФОНА**, затем нажмите **МЕНЮ**.
4. На дисплее отобразится ALCATEL, вы можете изменить это название по своему усмотрению (не более 12 символов), сохраните с помощью клавиши **МЕНЮ**.

6.6. Режим ECO+

1. Нажмите **МЕНЮ** в режиме ожидания для отображения **ТЕЛЕФ. КНИГА** на дисплее,
2. Нажмите клавишу **▼**, выберите **НАСТР. ТЕЛЕФ.**, затем нажмите **МЕНЮ**.
3. Нажмите клавишу **▼**, выберите **РЕЖИМ ECO+**, затем нажмите **МЕНЮ**.
4. Нажмите клавишу **▲** или **▼**, выберите **ВКЛЮЧИТЬ** или **ВЫКЛЮЧИТЬ**, затем нажмите **МЕНЮ**.

Примечание. Функция ECO+ отключает передатчик сигнала во время режима ожидания.

7. Услуги

7.1. Типы списков вызовов

1. Нажмите **МЕНЮ** в режиме ожидания для отображения **ТЕЛЕФ. КНИГА** на дисплее,
2. Нажмите клавишу **▼**, выберите **СЛУЖБЫ**, затем нажмите **МЕНЮ**.
3. На дисплее отобразится **ТИП СПИС. ВЫЗ.**, затем нажмите **МЕНЮ**.
4. Нажмите клавишу **▲** или **▼**, выберите **ВСЕ ВЫЗОВЫ** или **ПРОПУЩ.ВЫЗОВЫ**, затем нажмите **МЕНЮ**.





7.2. Конференц-связь

Когда функция установлена на Авто, например, если базовый блок Combo находится на линии внешнего вызова, она позволяет беспроводной трубке подключиться к линии и мгновенно присоединиться к внешнему вызову с трубки 1.



1. Нажмите **МЕНЮ** в режиме ожидания для отображения **ТЕЛЕФ. КНИГА** на дисплее.
2. Нажмите клавишу , выберите **СЛУЖБЫ**, затем нажмите **МЕНЮ**.
3. Нажмите клавишу , выберите **КОНФЕРЕНЦИЯ**, затем нажмите **МЕНЮ**.
4. Нажмите клавишу  или , выберите **АВТО** или **ВЫКЛЮЧИТЬ**, затем нажмите **МЕНЮ**.

7.3. Автоматическое определение номера

Российская версия услуги автоматического определения номера предусматривает 3 режима просмотра номеров АОН.

1. Нажмите **МЕНЮ** в режиме ожидания для отображения **ТЕЛЕФ. КНИГА** на дисплее.
2. Нажмите клавишу , выберите **СЛУЖБЫ**, затем нажмите **МЕНЮ**.
3. Нажмите клавишу , выберите **CALLER ID/АОН**, затем нажмите **МЕНЮ**.
4. Нажмите  или , выберите **АВТО** или **АОН ВКЛ.**, или **АОН ВЫКЛ.**, затем нажмите **МЕНЮ**, после чего последует длинный звуковой сигнал.

Примечания.

1. Функция **АВТО** установлена на ОК, это означает, что информация АОН отобразится после 2 сигналов звонка, затем нажмите  (трубка) или клавишу ответа на вызов на проводной трубке (база) для приема вызова. В свою очередь, автоматическое определение номера в стандарте FSK может быть обнаружено и отображено автоматически.
2. **АОН ВЫКЛ.** установлено на ОК, это означает, что отображение АОН происходит в ручном режиме, с помощью нажатия клавиши **МЕНЮ** можно просмотреть информацию АОН во время звучания сигнала звонка до нажатия клавиши  (трубка) или клавиши ответа на

вызов на проводной трубке (база) для приема вызова. В свою очередь, автоматическое определение номера в стандарте FSK может быть определено и отображено автоматически.

3. **АОН ВКЛ.** установлено на ОК, это означает, что отображение АОН на русском языке на ЖК-дисплее происходит автоматически, но определение номера в стандарте FSK не может быть определено.

7.3.1. Выбор формата российского АОН

Российский АОН можно выбрать в формате 4, 5, 6, 7 цифр (формат по умолчанию — 7 цифр),

1. Нажмите **МЕНЮ** в режиме ожидания для отображения **ТЕЛЕФ. КНИГА** на дисплее.
2. Нажмите клавишу **▼**, выберите **СЛУЖБЫ**, затем нажмите **МЕНЮ**.
3. Нажмите клавишу **▼**, выберите **CALLER ID/АОН**, затем нажмите **МЕНЮ**.
4. Нажмите клавишу **▼**, выберите **КОЛИЧ.ЦИФР АОН**, затем нажмите **МЕНЮ**.
5. Нажмите **▼**, выберите 4. 5. 6. 7 цифр, затем нажмите **МЕНЮ**.

7.4. Изменение длительности повторного набора

1. Нажмите **МЕНЮ** в режиме ожидания, нажмите **▼**, выберите **СЛУЖБЫ**, затем нажмите **МЕНЮ**.
2. Нажмите клавишу **▼**, выберите **ВРЕМЯ ПОВ.ВЫЗ.**, затем нажмите **МЕНЮ**.
3. Нажмите **▲** или **▼**, выберите **КОТОРКИЙ** или **СРЕДНИЙ** или **ДЛИННЫЙ**, затем нажмите **МЕНЮ**, после чего последует длинный звуковой сигнал.

7.5. Режим набора

1. Нажмите **МЕНЮ** в режиме ожидания, нажмите **▼**, выберите **СЛУЖБЫ**, затем нажмите **МЕНЮ**.
2. Нажмите клавишу **▼**, выберите **РЕЖИМ НАБОРА**, затем нажмите **МЕНЮ**.

3. Нажмите **▲** или **▼**, выберите **ИМПУЛЬСНЫЙ** или **ТОНОВЫЙ**, затем нажмите **МЕНЮ**, после чего последует длинный звуковой сигнал.

7.6. Автоматическая функция сообщения даты и времени

Если вы подписаны на услугу АОН, на ваш базовый блок будет приходить сообщение с указанием даты и времени при каждом приеме вызова. Данную функцию можно включить или отключить.

1. Нажмите **МЕНЮ** в режиме ожидания, нажмите **▼**, выберите **СЛУЖБЫ**, затем нажмите **МЕНЮ**.
2. Нажмите клавишу **▼**, выберите **АВТОЧАСЫ**, затем нажмите **МЕНЮ**.
3. Нажмите **▲** или **▼**, выберите **ВКЛЮЧИТЬ** или **ВЫКЛЮЧИТЬ**, затем нажмите **МЕНЮ**, после чего последует длинный звуковой сигнал.

7.7. Отмена регистрации трубки

Вы можете отменить регистрацию трубки с помощью базового блока.

1. Нажмите **МЕНЮ** в режиме ожидания, нажмите **▼**, выберите **СЛУЖБЫ**, затем нажмите **МЕНЮ**.
2. Нажмите клавишу **▼**, выберите **ОТМЕН РЕГИСТР.**, затем нажмите **МЕНЮ**.
3. На дисплее отобразится сообщение **PIN _____**, введите PIN-код (код по умолчанию — 0000), затем нажмите **МЕНЮ**.
4. Нажмите **▲** или **▼**, выберите трубку для отмены регистрации, затем нажмите **МЕНЮ**, после чего последует длинный звуковой сигнал.

7.8. Восстановление исходных параметров телефона

Восстановление исходных параметров телефона осуществляется с помощью трубки или базового блока Combo. После восстановления исходных параметров все персонализированные настройки, список повторного набора

и записи в списке вызовов будут удалены, сохранятся лишь контакты в телефонной книге.

1. Нажмите **МЕНЮ** в режиме ожидания, нажмите **▼**, выберите **СЛУЖБЫ**, затем нажмите **МЕНЮ**.
2. Нажмите клавишу **▼**, выберите **СБРОС**, затем нажмите **МЕНЮ**.
3. На дисплее отобразится сообщение **ПОДТВЕРДИТЬ?**, нажмите **МЕНЮ** для подтверждения.

7.9. Регистрация

Телефонная трубка и базовый блок предварительно зарегистрированы. Если по неизвестным причинам трубка не зарегистрирована на базовом блоке.

На базовом блоке:

1. Нажмите и удерживайте клавишу **☎** в течение 5 секунд до появления короткого звукового сигнала, затем базовый блок перейдет в режим регистрации на 90 секунд.

На базовом блоке:

1. Если телефонная трубка не зарегистрирована на базовом блоке, нажмите **МЕНЮ**, затем введите 4-значный PIN-код (PIN-код по умолчанию = 0000) для входа и нажмите **МЕНЮ**.
2. Если телефонная трубка уже зарегистрирована на базовом блоке, нажмите **МЕНЮ**, затем клавишу **▼**, выберите **СЛУЖБЫ**, затем нажмите **МЕНЮ**.
3. Нажмите клавишу **▼**, выберите **РЕГИСТР.**, затем нажмите **МЕНЮ**.
4. Введите 4-значный PIN-код (PIN-код по умолчанию = 0000) для входа и нажмите **МЕНЮ**.
5. В случае успешной регистрации прозвучит короткий звуковой сигнал. Для телефонной трубки автоматически назначается доступный номер.

8. ОТОБРАЖЕНИЕ АОН (зависит от сетевого обслуживания)

Данная функция доступна при наличии подписки на услугу автоматического определения номера у вашего оператора

телефонной связи.

В телефоне сохраняется до 20 принятых вызовов с информацией о дате/времени в списке вызовов. Данный список общий для базового блока и всех зарегистрированных трубок. Номер будет отображаться на ЖК-дисплее при поступлении вызова на телефон. Если номер совпадает с одной из записей в личной телефонной книге, на дисплее отобразится имя и номер соответствующего контакта.

Если в режиме ожидания было получено три пропущенных вызова, на дисплее отобразится сообщение **3 ПРОПУЩ. ВЫЗОВА**. При каждом просмотре записи в списке вызовов, отмеченной мигающим значком , количество пропущенных вызовов уменьшается на один. После просмотра всех пропущенных вызовов индикатор пропущенных вызовов больше не отображается.





Если номер звонящего отключен для отправки информации АОН, на дисплее отобразится сообщение **НЕДОСТУПЕН**.

Если номер звонящего скрыт, на дисплее отобразится сообщение **СКРЫТЫЙ**.

Если телефонный номер входящего вызова идентичен последним 7 цифрам номера в телефонной книге, имя отображается на дисплее в соответствии с записью в телефонной книге.

8.1. Просмотр списка вызовов





Все полученные вызовы сохраняются в списке вызовов в хронологическом порядке. При заполнении списка последний вызов заменит самый давний вызов.

1. Нажмите  (беспроводная трубка) или  (базовый блок) в режиме ожидания. Если в списке не сохранено ни одного вызова, на дисплее отобразится сообщение **СПИСОК ПУСТ**.
2. Для прокрутки списка вверх или вниз нажмите клавишу  или .
3. Выберите вызов из списка, затем нажмите **МЕНЮ**, на

дисплее отобразится сообщение **ПОКАЗАТЬ**, нажмите **МЕНЮ** для просмотра даты и времени входящего вызова.

Примечание: если количество цифр номера входящего вызова превышает 14, на дисплее отобразится значок ►, нажмите  для просмотра последних цифр.

8.2. Сохранение номера из списка вызовов в телефонной книге

1. Нажмите  (беспроводная трубка) или  (базовый блок) в режиме ожидания. Если в списке не сохранено ни одного вызова, на дисплее отобразится сообщение **СПИСОК ПУСТ**.
2. Нажмите  или  для выбора записи.
3. Нажмите **МЕНЮ**, затем  для выбора **СОХР. НОМЕР**, затем нажмите **МЕНЮ. СОХР. НОМЕР**, и нажмите **МЕНЮ**.
4. Введите имя, нажмите **МЕНЮ**
5. Измените номер, при необходимости, затем нажмите **МЕНЮ**. На дисплее отобразится сообщение **СОХРАНЕНО!**

8.3. Удаление записи в списке вызовов

1. Выберите необходимую запись в списке вызовов.
2. Нажмите **МЕНЮ**, затем  для выбора **УДАЛИТЬ**, затем нажмите **МЕНЮ. УДАЛИТЬ**, и нажмите **МЕНЮ**.
3. На дисплее отобразится сообщение **ПОДТВЕРДИТЬ?**, нажмите **МЕНЮ** для подтверждения. На дисплее отобразится сообщение **УДАЛЕНО!**

8.4. Удаление всех записей в списке вызовов

1. Выберите необходимую запись в списке вызовов.
2. Нажмите **МЕНЮ**, затем  для выбора **УДАЛИТЬ ВСЕ**, затем нажмите **МЕНЮ. УДАЛИТЬ ВСЕ**, и нажмите **МЕНЮ**.
3. На дисплее отобразится сообщение **ПОДТВЕРДИТЬ?**, нажмите **МЕНЮ** для подтверждения. На дисплее отобразится сообщение **УДАЛЕНО!!**

9. Технические характеристики

Зона действия вне помещения:	До 300 метров*
Зона действия в помещении:	До 50 метров*
Время работы от аккумуляторной батареи телефонной трубки (среднее значение)	16 часов в режиме разговора** 200 часов в режиме ожидания**
Количество трубок	До 4 шт.
Режим внутренней связи	Да
Трехсторонняя конференц-связь (1 внешний абонент + 2 внутренних абонента)	Да
Электропитание/ Базовый блок Блок питания/ зарядного устройства	Модель: RD0750300-430G-02 Вход: 100–240 В/50–60 Гц/0,2 А Выход: 7,5 В пост. тока/300 мА (базовый блок и зарядное устройство) Используйте только блоки питания, входящие в комплект телефона. Однофазный переменный ток, за исключением установки ИТ в соответствии со стандартом EN60950. Предупреждение. В соответствии с критериями данного стандарта напряжение сети классифицируется как опасное.
Телефонная связь	Устройство, предназначенное для подключения к аналоговой телефонной линии класса TNV3 (напряжение телекоммуникационной сети) в соответствии со стандартом EN60950.

Аккумуляторные батареи	2 NiMH аккумуляторные батареи типа AAA — 2,4 В — 550 мА Используйте только аккумуляторные батареи, входящие в комплект телефона. Использование аккумуляторных батарей другого типа увеличивает риск взрыва. Использованные аккумуляторные батареи должны быть утилизированы в соответствии с действующим законодательством по охране окружающей среды.
Температурный диапазон	5–40 °С

* Значения могут изменяться в зависимости от условий окружающей среды.

** В зависимости от первоначального заряда аккумуляторной батареи.

10. Выявление и устранение неисправностей

При возникновении трудностей в эксплуатации телефона следуйте приведенным ниже инструкциям.

В первую очередь при возникновении проблемы извлеките аккумуляторные батареи из всех трубок и базового блока приблизительно на 1 минуту, затем отсоедините и повторно подключите базовый блок и переустановите аккумуляторные батареи в трубках.

Телефон не работает

- Убедитесь в том, что аккумуляторные батареи установлены правильно.
- Проверьте правильность подключения электропитания.

Отсутствует гудок в трубке

- Проверьте подсоединение телефонного шнура к телефонной розетке.
- Проверьте включение электропитания.
- Используйте только телефонный шнур, входящий в комплект телефона.
- Шнур телефонной линии может быть неисправен. Подсоедините новый шнур телефонной линии.
- Переместите беспроводную трубку ближе к базовому

блоку Combo. Возможно, она находится вне диапазона связи.

- Отключите телефон и подключите другой. Если гудок отсутствует и на этом телефоне, это означает неисправность проводного соединения или местной телефонной связи. Обратитесь к местному оператору телефонной связи.

Невозможно совершать или принимать звонки

- Проверьте правильность подключения электропитания.
- Возможно, необходима зарядка аккумуляторной батареи.
- Было ли отключение электричества? Если да, установите трубку на базовый блок на 10 секунд и повторите действие. Если проблема осталась, отключите аккумуляторную батарею и электропитание на 10 минут, после чего повторите действие.
- Если вы подключены к АТС, проверьте необходимость ввода кода доступа.

Телефон не звонит

- Возможно, на трубке, базовом блоке или обоих устройствах выключена громкость звонка.
- Проверьте правильность подключения электропитания.
- Убедитесь в наличии регистрации беспроводной трубки на базовом блоке.

Отсутствует отображение на дисплее беспроводной трубки

- Возможно, разрядилась аккумуляторная батарея или она неправильно установлена.
- Зарядите или замените аккумуляторную батарею

Отсутствует отображение на дисплее базового блока

- Проверьте правильность подключения электропитания.

Отображение ПОИСК... на дисплее трубки

- Убедитесь в том, что регистрация беспроводной трубки на базовом блоке проведена согласно инструкции.
- Проверьте правильность подключения электропитания.
- Проверьте нахождение беспроводной трубки в диапазоне действия базового блока.
- Низкий уровень заряда аккумуляторной батареи трубки? Поместите беспроводную трубку в зарядное устройство.



При нажатии клавиши слышен сигнал «занято»

- Убедитесь в том, что беспроводная трубка находится в диапазоне действия базового блока.
- Возможно, линия занята другой беспроводной трубкой, зарегистрированной на базовом блоке.

Не мигает значок аккумуляторной батареи во время зарядки.

- Отрегулируйте положение трубки в зарядном устройстве.
- Почистите контакты зарядного устройства тканью, пропитанной спиртом.
- Проверьте надлежащее подключение и включение электропитания.
- Аккумуляторная батарея заряжена. Когда аккумуляторные батареи телефонной трубки полностью заряжены, на дисплее появится значок .

Жужжащий шум в телефоне или на другом электроприборе, расположенном поблизости

- В некоторых случаях **Alcatel M350 Combo RU** может вызывать помехи, если вблизи находятся другие электроприборы. Рекомендуется размещать **Alcatel M350 Combo RU** на расстоянии более одного метра от электрического оборудования или крупных металлических предметов во избежание риска возникновения помех.
- Если у вас подключена интернет-услуга ADSL, убедитесь в том, что установлены правильные фильтры от помех. Вы можете также обратиться в магазин, в котором приобрели телефон, для получения интересующей информации и послепродажной поддержки.

11. Безопасность

В случае опасности поражения электрическим током, блок питания действует как устройство для отключения питания с напряжением 230 В. Следовательно, в качестве меры предосторожности, его необходимо установить вблизи прибора и в пределах доступности. Отключение устройства от основного источника питания происходит путем отключения блока питания от розетки 230 В переменного тока/50 Гц. Если блок питания выходит из строя, необходимо заменить его на идентичную модель.

Если телефон не подключен к электросети, а также в случае отключения электропитания, телефон с беспроводными трубками

работать не будет.

В случае чрезвычайной ситуации вы не сможете совершать или принимать звонки.

Поэтому рекомендуется также использовать резервный стационарный телефон, не требующий питания.

! Не используйте телефон для сообщения об утечке газа, находясь вблизи источника утечки.

Не рекомендуется использование данного устройства во время грозы. Не пытайтесь вскрыть аккумуляторные батареи, так как они содержат опасные химические вещества. В случае утечки, не допускайте попадания на кожу, в глаза, в дыхательные пути или в рот. В случае попадания на тело, промойте пораженный участок под проточной водой в течение 20 минут и незамедлительно обратитесь за медицинской помощью. Для очистки устройства используйте впитывающую бумагу или сухую ткань. Для замены аккумуляторных батарей обратитесь в торговую точку, где был куплен телефон.

12. Окружающая среда



Этот символ означает, что отработавший электронный прибор следует утилизировать отдельно и не смешивать с бытовыми отходами. Европейский Союз внедрил специальную систему сбора и переработки, за которую отвечают производители.

 Помогите нам защитить окружающую среду, в которой мы живем!



13. Соответствие

Настоящим компания ATLINKS EUROPE заявляет, что радиооборудование цифровой беспроводной трубки (DECT) соответствует Директиве 2014/53/EU. С полным текстом Декларации о соответствии ЕС вы можете ознакомиться на веб-сайте: www.alcatel-home.com

Максимальная выходная мощность (NTP): 24 дБм

Диапазон частот: 1880–1900 МГц

www.alcatel-home.com

ATLINKS Europe
147 авеню Поль Думер
92500 РЮЭЙ-МАЛЬМЕЗОН
Франция

© ATLINKS 2019, воспроизведение запрещено.

Производитель оставляет за собой право изменять
характеристики
своих продуктов с целью технического усовершенствования
или соответствия новым правилам.

Alcatel является товарным знаком компании Nokia и
используется по лицензии компанией ATLINKS

Alcatel M350 Combo RU

Декларация о соответствии № Д-ТАБТ-1527 от 03.07.2019 г.,
действительна до 10.06.2029 г., декларация о соответствии ТР
ТС 037/2016 ЕАЭС N RU Д-НК.НВ35.В.02426/20 от 28.05.2020
г., действительна до 27.05.2023 г., (зарегистрирована Органом
по сертификации ООО "Трастсерт", аттестат аккредитации
RA.RU.11НВ35.), декларация о соответствии ТР ТС 004/2011,
020/2011 ЕАЭС N RU Д-НК.АЖ49.В.03310/19 от 19.12.2019 г.,
действительна до 18.12.2022 г., (зарегистрирована Органом по
сертификации продукции "Апекс-сертификация" ООО "Апекс",
аттестат аккредитации RA.RU.11АЖ49).

Срок службы 5 лет. Сделано в Китае

Alcatel M350 Combo RU
A/W №: 10002177 Ред. 1 (РУС)
Напечатано в Китае